



КАТАЛОГ

ВЫСТАВОЧНОГО ОБОРУДОВАНИЯ

Действует с 20.02.2024г.



WWW.BELEXPO.BY

Государственное предприятие «БелЭкспо»
г. Минск, ул. Коммунистическая, д. 11, каб. 613
тел.: (+375 29) 768 81 17
факс: (+375 17) 334 70 05
e-mail: pan@belexpo.by

ВИТРИНЫ-ТУМБЫ

Витрина-тумба остекленная h 1050 мм 1/4 цилиндра R 495 мм

Арт. 012

Размеры:

1050 мм (высота) x 495 мм (радиус)

Рекламные поля:

750x652 мм (лицевая сторона)

467x652 мм (боковая сторона, 2шт.)



Тариф
(шт./период выставки)
без НДС, ВУН

203,77 руб.

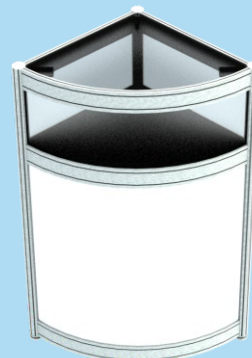

Витрина-тумба остекленная h 1050 мм 1/2 цилиндра R 495 мм

Арт. 011

Размеры:

1050 мм (высота) x 495 мм (радиус)

Рекламные поля:

1530x652 мм (лицевая сторона)



Тариф
(шт./период выставки)
без НДС, ВУН

221,73 руб.



Витрина-тумба остекленная h 1050 мм 500x500 мм

Арт. 014

Размеры:

1050 мм (высота) x 500 x 500 мм

Рекламные поля:

467x652 мм (лицевая сторона)

467x652 мм (боковая сторона, 2шт.)



Тариф
(шт./период выставки)
без НДС, ВУН

169,43 руб.

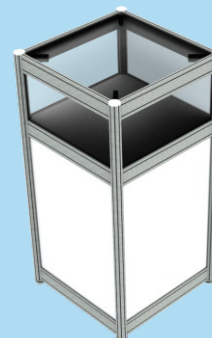

Витрина-тумба остекленная h 1050 мм 1000x500 мм

Арт. 013

Размеры:

1050 мм (высота) x 1000 x 500 мм

Рекламные поля:

963x652 мм (лицевая сторона)

467x652 мм (боковая сторона, 2шт.)

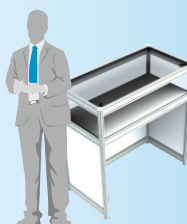

Тариф
(шт./период выставки)
без НДС, ВУН

195,76 руб.



Государственное предприятие «БелЭкспо»
г. Минск, ул. Коммунистическая, д. 11, каб. 613
тел.: (+375 29) 768 81 17
факс: (+375 17) 334 70 05
e-mail: pan@belexpo.by

WWW.BELEXPO.BY



ВИТРИНЫ-ТУМБЫ

Витрина-тумба остекленная h 1050 мм 1/4 цилиндра R 990 мм

Арт. 015

Размеры:

1050 мм (высота) x 990 мм (радиус)

Рекламные поля:

1530x652 мм (лицевая сторона)

467x652 мм (боковая сторона, 2шт.)



Тариф

(шт./период выставки)
без НДС, ВУН

299,73 руб.

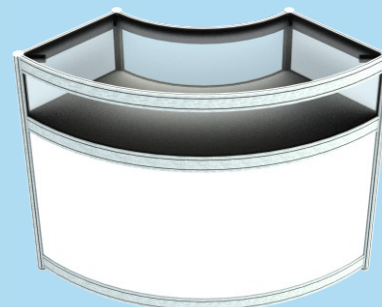

ВИТРИНЫ

Витрина напольная стеклянная h 2500 мм 500x500 мм

(две стеклянные полки, с подсветкой/без подсветки)

Арт. 010

Размеры:

2500 мм (высота) x 500 x 500 мм

Подсветка: внутренняя

Рекламные поля:

467x652 мм (лицевая сторона)

467x652 мм (боковая сторона, 2шт.)



2 полки



подсветка
внутренняя



без
подсветки

Тариф
(шт./период выставки)
без НДС, ВУН

111,08 руб.

без
подсветки

Арт.
010-1

131,44 руб.

подсветка
внутренняя

Арт.
010-2



Витрина напольная стеклянная h 2500 мм 1000x500 мм

(две стеклянные полки, с подсветкой/без подсветки)

Арт. 009

Размеры:

2500 мм (высота) x 1000 x 500 мм

Подсветка: внутренняя/без подсветки

Рекламные поля:

963x652 мм (лицевая сторона)

467x652 мм (боковая сторона, 2шт.)



2 полки



подсветка
внутренняя



без
подсветки

Тариф
(шт./период выставки)
без НДС, ВУН

237,70 руб.

без
подсветки

Арт.
009-1

265,68 руб.

подсветка
внутренняя

Арт.
009-2

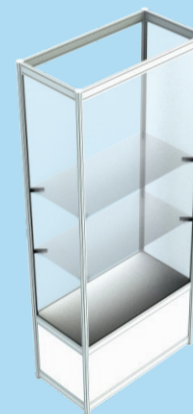

Государственное предприятие «БелЭкспо»
г. Минск, ул. Коммунистическая, д. 11, каб. 613
тел.: (+375 29) 768 81 17
факс: (+375 17) 334 70 05
e-mail: pan@belexpo.by

WWW.BELEXPO.BY



ВИТРИНЫ

Витрина 1/4 цилиндра h 2500 мм R 495 мм

(две стеклянные полки, с подсветкой)

Арт. 007

Размеры:

2500 мм (высота) x 495 мм (радиус)

Подсветка: внутренняя

Рекламные поля:

750x652 мм (лицевая сторона)

467x652 мм (боковая сторона, 2шт.)

Тариф
(шт./период выставки)
без НДС, ВУН

202,52 руб.

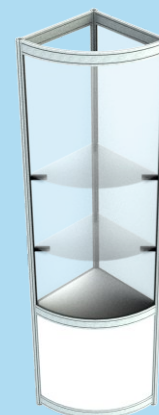

Витрина 1/4 цилиндра h 2500 мм R 990 мм

(две стеклянные полки, с подсветкой)

Арт. 008

Размеры:

2500 мм (высота) x 990 мм (радиус)

Подсветка: внутренняя

Рекламные поля:

1530x652 мм (лицевая сторона)

467x652 мм (боковая сторона, 2шт.)

Тариф
(шт./период выставки)
без НДС, ВУН

409,23 руб.

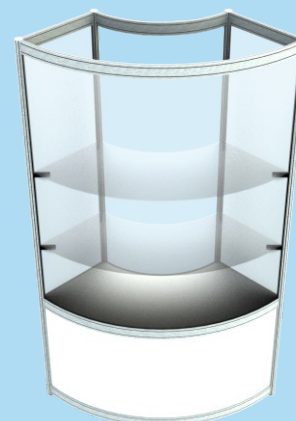
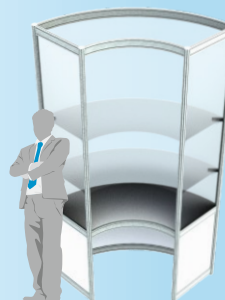

Витрина 1/2 цилиндра h 2500 мм R 495 мм

(две стеклянные полки, с подсветкой)

Арт. 006

Размеры:

2500 мм (высота) x 495 мм (радиус)

Подсветка: внутренняя

Рекламные поля:

2шт 750x652 мм (лицевая сторона)

Тариф
(шт./период выставки)
без НДС, ВУН

351,95 руб.

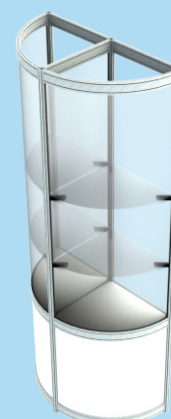

Государственное предприятие «БелЭкспо»
г. Минск, ул. Коммунистическая, д. 11, каб. 613
тел.: (+375 29) 768 81 17
факс: (+375 17) 334 70 05
e-mail: pan@belexpo.by

WWW.BELEXPO.BY



ИНФОСТОЙКИ. ТУМБЫ

Информационная стойка 1/4 цилиндра h 1050 мм R 495 мм

Арт. 029

Размеры:

1050 мм (высота) x 495 мм (радиус)

Рекламные поля:

750x923 мм (лицевая сторона)

467x923 мм (боковая сторона, 2шт.)

Тариф
(шт./период выставки)
без НДС, ВУН

71,37 руб.

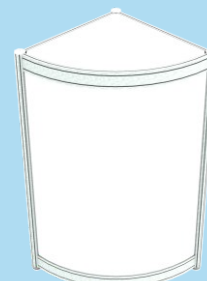

Информационная стойка 1/2 цилиндра h 1050 мм R 495 мм

Арт. 028

Размеры:

1050 мм (высота) x 495 мм (радиус)

Рекламные поля:

1530x923 мм (лицевая сторона)

Тариф
(шт./период выставки)
без НДС, ВУН

99,04 руб.

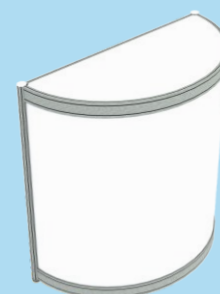

Информационная стойка полукруглая h 1050 мм R 990 мм

Арт. 027

Размеры:

1050 мм (высота) x 990 мм (радиус)

Рекламные поля:

1530x923 мм (лицевая сторона)

467x923 мм (боковая сторона, 2шт.)

Тариф
(шт./период выставки)
без НДС, ВУН

139,82 руб.

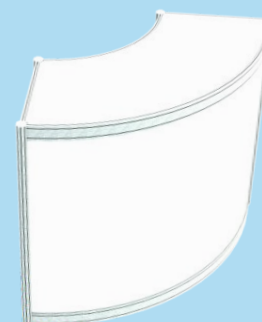

Государственное предприятие «БелЭкспо»
г. Минск, ул. Коммунистическая, д. 11, каб. 613
тел.: (+375 29) 768 81 17
факс: (+375 17) 334 70 05
e-mail: pan@belexpo.by

WWW.BELEXPO.BY



ИНФОСТОЙКИ. ТУМБЫ

Информационная стойка h 1050 мм 500x500 мм

Арт. 026

Размеры:

1050 мм (высота) x **500 x 500 мм**

Рекламные поля:

467x923 мм (лицевая сторона)

467x923 мм (боковая сторона, 2шт.)

Тариф
(шт./период выставки)
без НДС, ВУН

94,45 руб.

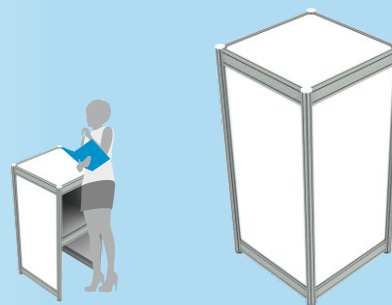

Информационная стойка h 1050 мм 1000x500 мм

Арт. 025

Размеры:

1050 мм (высота) x **1000 x 500 мм**

Рекламные поля:

963x923 мм (лицевая сторона)

467x923 мм (боковая сторона, 2шт.)

Тариф
(шт./период выставки)
без НДС, ВУН

111,87 руб.

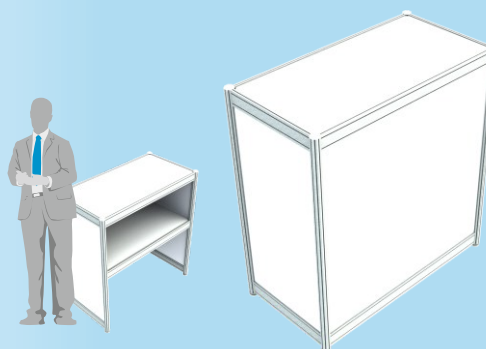

Тумба офисная h 780 1000x500 мм

Арт. 080

Размеры:

1050 мм (высота) x **1000 x 500 мм**

Рекламные поля:

963x652 мм (лицевая сторона)

467x652 мм (боковая сторона, 2шт.)

Тариф
(шт./период выставки)
без НДС, ВУН

119,51 руб.

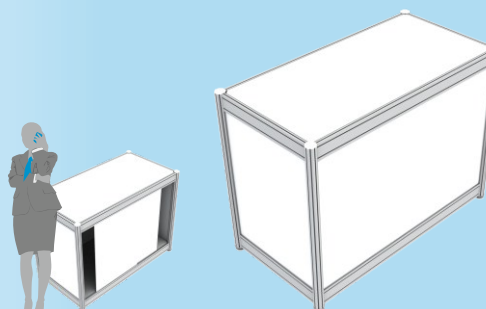

Тумба офисная h 1050 1000x500 мм

Арт. 079

Размеры:

1050 мм (высота) x **1000 x 500 мм**

Рекламные поля:

963x923 мм (лицевая сторона)

467x923 мм (боковая сторона, 2шт.)

Тариф
(шт./период выставки)
без НДС, ВУН

125,86 руб.

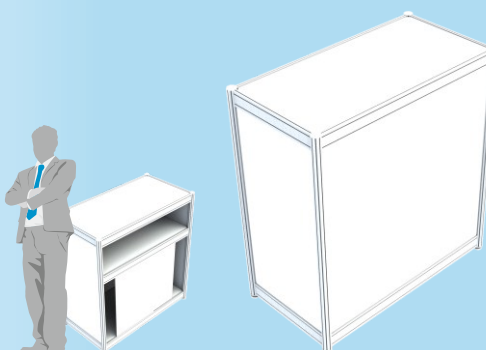

Государственное предприятие «БелЭкспо»
г. Минск, ул. Коммунистическая, д. 11, каб. 613
тел.: (+375 29) 768 81 17
факс: (+375 17) 334 70 05
e-mail: pan@belexpo.by

WWW.BELEXPO.BY



ПОДИУМЫ

Подиум h 175 мм

Размеры:

500 x 500 мм
1000 x 500 мм
1000 x 1000 мм

Тариф
(шт./период выставки)
без НДС, ВУН

Арт. 046	500 x 500 мм	22,75 руб.
Арт. 045	1000 x 500 мм	28,26 руб.
Арт. 044	1000 x 1000 мм	34,37 руб.

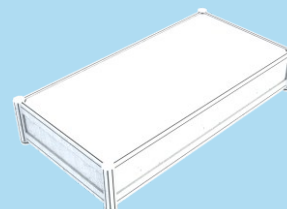

Подиум h 500 мм

Размеры:

500 x 500 мм
1000 x 500 мм
1000 x 1000 мм

Рекламные поля:

467x353 мм
963x353 мм, 467x353 мм
963x353 мм

Тариф
(шт./период выставки)
без НДС, ВУН

Арт. 049	500 x 500 мм	40,08 руб.
Арт. 048	1000 x 500 мм	41,94 руб.
Арт. 047	1000 x 1000 мм	55,94 руб.

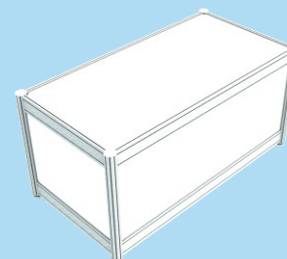

Подиум h 780 мм

Размеры:

500 x 500 мм
1000 x 500 мм
1000 x 1000 мм

Рекламные поля:

467x652 мм
963x652 мм, 467x652 мм
963x652 мм

Тариф
(шт./период выставки)
без НДС, ВУН

Арт. 052	500 x 500 мм	53,66 руб.
Арт. 051	1000 x 500 мм	56,21 руб.
Арт. 050	1000 x 1000 мм	64,94 руб.

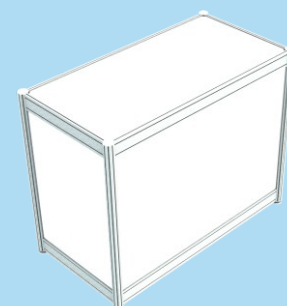

Подиум h 1050 мм

Размеры:

500 x 500 мм
1000 x 500 мм
1000 x 1000 мм

Рекламные поля:

467x923 мм
963x923 мм, 467x923 мм
963x923 мм

Тариф
(шт./период выставки)
без НДС, ВУН

Арт. 041	500 x 500 мм	62,45 руб.
Арт. 042	1000 x 500 мм	70,66 руб.
Арт. 043	1000 x 1000 мм	80,34 руб.

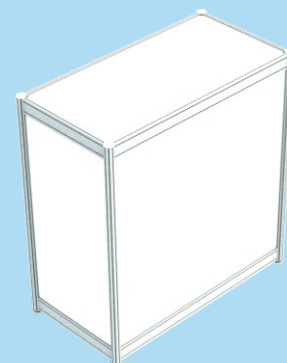

Подиум 1/2 цилиндра h 1050 мм R 495 мм

Арт. 040

Размеры: 1050 мм (высота) x 495 мм (радиус)

Рекламные поля:

1530x923 мм (лицевая сторона). 963x923 мм (задняя сторона)

Тариф
(шт./период выставки)
без НДС, ВУН

52,80руб.



Государственное предприятие «БелЭкспо»
г. Минск, ул. Коммунистическая, д. 11, каб. 613
тел.: (+375 29) 768 81 17
факс: (+375 17) 334 70 05
e-mail: pan@belexpo.by

WWW.BELEXPO.BY



СТЕЛЛАЖИ. ПОЛКИ

Стеллаж (3 полки) h 2500 мм 500x500 мм

Арт. 068

Размеры:

2500 мм (высота) x 500 x 500 мм

Количество полок: 3 шт.



3 полки

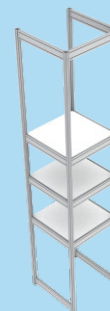

Тариф
(шт./период выставки)
без НДС, ВУН

137,69 руб.

Стеллаж (3 полки) h 2500 мм 1000x500 мм

Арт. 067

Размеры:

2500 мм (высота) x 1000 x 500 мм

Количество полок: 3 шт.



3 полки



Тариф
(шт./период выставки)
без НДС, ВУН

167,81 руб.

Полка настенная ЛДСП 990x300 мм

Арт. 054

Размеры:

990 x 300 мм

Тариф
(шт./период выставки)
без НДС, ВУН

27,95 руб.



Полка настенная стеклянная 495x300

Арт. 055

Размеры:

495 x 300 мм

Тариф
(шт./период выставки)
без НДС, ВУН

27,66 руб.

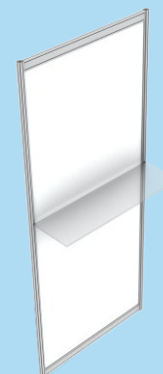

Полка настенная стеклянная 990x300

Арт. 056

Размеры:

990 x 300 мм

Тариф
(шт./период выставки)
без НДС, ВУН

33,00 руб.

Государственное предприятие «БелЭкспо»
г. Минск, ул. Коммунистическая, д. 11, каб. 613
тел.: (+375 29) 768 81 17
факс: (+375 17) 334 70 05
e-mail: pan@belexpo.by

WWW.BELEXPO.BY



ДВЕРИ

Дверь раздвижная с замком

Арт. 016

Рекламные поля:
Дверная гармошка не оклеивается
963 x 415 мм (филенка над дверью)

Тариф
(шт./период выставки)
без НДС, ВУН

223,74 руб.



Дверь распашная с замком

Арт. 017

Рекламные поля:
850 x 2035 мм (дверное полотно)
963 x 322 мм (филенка над дверью)

Тариф
(шт./период выставки)
без НДС, ВУН

279,68 руб.



Штора-занавес тканевая

Арт. 088

Рекламные поля:
963 x 322 мм (филенка над шторой)

Тариф
(шт./период выставки)
без НДС, ВУН

27,95 руб.

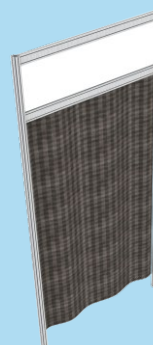

Государственное предприятие «БелЭкспо»
г. Минск, ул. Коммунистическая, д. 11, каб. 613
тел.: (+375 29) 768 81 17
факс: (+375 17) 334 70 05
e-mail: pan@belexpo.by

WWW.BELEXPO.BY



ВЕШАЛКИ. ЗЕРКАЛО

Вешалка для одежды двухъярусная

Арт. 002

Тариф
(шт./период выставки)
без НДС, ВУН

33,00 руб.



Вешалка стойка

Арт. 004

Тариф
(шт./период выставки)
без НДС, ВУН

19,57 руб.



Вешалка пристенная

Арт. 003

Тариф
(шт./период выставки)
без НДС, ВУН

33,52 руб.



Вешалка-консоль

Арт. 005

Тариф
(шт./период выставки)
без НДС, ВУН

41,94 руб.

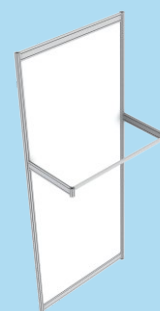

Зеркало напольное

Арт. 023

Тариф
(шт./период выставки)
без НДС, ВУН

33,00 руб.



Государственное предприятие «БелЭкспо»
г. Минск, ул. Коммунистическая, д. 11, каб. 613
тел.: (+375 29) 768 81 17
факс: (+375 17) 334 70 05
e-mail: pan@belexpo.by

WWW.BELEXPO.BY



POS-ОБОРУДОВАНИЕ

Буклетница складная «Люкс»

Арт. 001

Тариф
(шт./период выставки)
без НДС, ВУН

82,50 руб.



Проспектница напольная

Арт. 062

Тариф
(шт./период выставки)
без НДС, ВУН

41,94 руб.

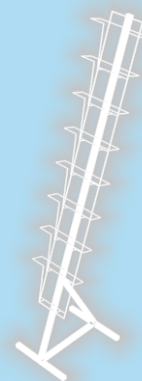

Динамическая рекламная установка с подсветкой

h 1050 мм 1000x1000 мм

Арт. 020

Тариф
(шт./период выставки)
без НДС, ВУН

419,50 руб.

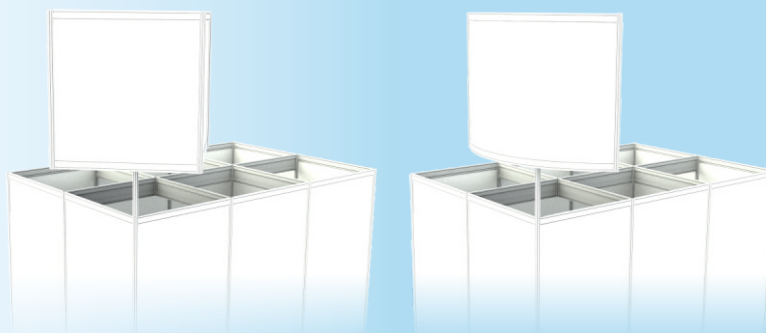

Флагшток «Виндер» L с брендированным флагом

Арт. 084

Тариф
(шт./период выставки)
без НДС, ВУН

231,45 руб.



Государственное предприятие «БелЭкспо»
г. Минск, ул. Коммунистическая, д. 11, каб. 613
тел.: (+375 29) 768 81 17
факс: (+375 17) 334 70 05
e-mail: pan@belexpo.by

WWW.BELEXPO.BY

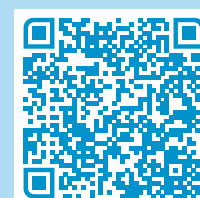

МЕБЕЛЬ. СТОЛЫ

**Стол h 750 мм
800x800 мм**

Арт. 070

Тариф
(шт./период выставки)
без НДС, ВУН

55,94 руб.



**Стол круглый
h 750 мм D 800 мм**

Арт. 071

Тариф
(шт./период выставки)
без НДС, ВУН

83,89 руб.



**Стол h 750 мм
800x1200 мм**

Арт. 069

Тариф
(шт./период выставки)
без НДС, ВУН

75,50 руб.



**Стол стеклянный
круглый
h 750 мм D 800 мм**

Арт. 073

Тариф
(шт./период выставки)
без НДС, ВУН

99,00 руб.



**Стол круглый
высокий
h 1200 мм D 600 мм**

Арт. 072

Тариф
(шт./период выставки)
без НДС, ВУН

111,03 руб.



Государственное предприятие «БелЭкспо»
г. Минск, ул. Коммунистическая, д. 11, каб. 613
тел.: (+375 29) 768 81 17
факс: (+375 17) 334 70 05
e-mail: pan@belexpo.by

WWW.BELEXPO.BY



МЕБЕЛЬ. СТУЛЬЯ. КРЕСЛА. ДИВАНЫ

Кресло-мешок

Арт. 033

Тариф
(шт./период выставки)
без НДС, ВУН

95,57 руб.



Кресло офисное

Арт. 032

Тариф
(шт./период выставки)
без НДС, ВУН

82,50 руб.



Стул барный

Арт. 074

Тариф
(шт./период выставки)
без НДС, ВУН

41,25 руб.



Стул барный со спинкой

Арт. 075

Тариф
(шт./период выставки)
без НДС, ВУН

57,75 руб.



Стул полумягкий

Арт. 076

Тариф
(шт./период выставки)
без НДС, ВУН

33,56 руб.



Диван одноместный

Арт. 019

Тариф
(шт./период выставки)
без НДС, ВУН

265,27 руб.



Диван двухместный

Арт. 018

Тариф
(шт./период выставки)
без НДС, ВУН

483,89 руб.



Государственное предприятие «БелЭкспо»
г. Минск, ул. Коммунистическая, д. 11, каб. 613
тел.: (+375 29) 768 81 17
факс: (+375 17) 334 70 05
e-mail: pan@belexpo.by

WWW.BELEXPO.BY

13



СВЕТОВОЕ ОБОРУДОВАНИЕ

Светильник выносной LED66D 30W

Арт. 064

Светодиодный, каскадный

Мощность: 30 Вт

Цветовая температура: 5000 К

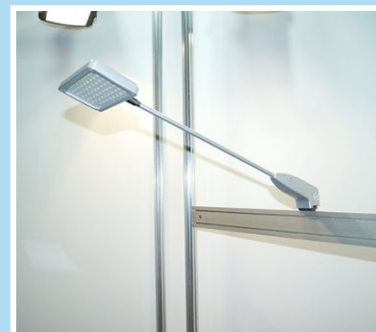
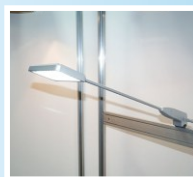

Тариф
(шт./период выставки)
без НДС, ВУН

	без учета электроэнергии	с учетом электроэнергии
на высоте до 2,5 метров	54,05 руб.	54,45 руб.
на высоте свыше 2,5 метров	63,43 руб.	63,82 руб.

Светильник светодиодный IMEX на шинпроводе

Арт. 065

Светодиодный

Мощность: 15 Вт

Цветовая температура: 5000 К



Тариф
(шт./период выставки)
без НДС, ВУН

	без учета электроэнергии	с учетом электроэнергии
на высоте до 2,5 метров	46,06 руб.	48,30 руб.
на высоте свыше 2,5 метров	60,52 руб.	61,69 руб.

Светильник-прожектор металлогенный FNR/T 70W на шинпроводе

Арт.

Металлогенный

Мощность: 70 Вт

Цветовая температура: 5000 К



Тариф
(шт./период выставки)
без НДС, ВУН

	без учета электроэнергии	с учетом электроэнергии
на высоте до 2,5 метров	109,10 руб.	114,53 руб.
на высоте свыше 2,5 метров	148,83 руб.	155,99 руб.

Светильник-прожектор светодиодный NLCO 33W на шинпроводе

Арт.

Светодиодный, на шинпроводе

Мощность: 33 Вт

Цветовая температура: 5000 К



Тариф
(шт./период выставки)
без НДС, ВУН

	без учета электроэнергии	с учетом электроэнергии
на высоте до 2,5 метров	115,10 руб.	115,53 руб.
на высоте свыше 2,5 метров	154,67 руб.	155,13 руб.

Государственное предприятие «БелЭкспо»
г. Минск, ул. Коммунистическая, д. 11, каб. 613
тел.: (+375 29) 768 81 17
факс: (+375 17) 334 70 05
e-mail: pan@belexpo.by

WWW.BELEXPO.BY



СВЕТОВОЕ ОБОРУДОВАНИЕ

Светильник-прожектор PROFIT 150W на шинпроводе

Арт.

Галогенный

Мощность: **150 Вт**

Цветовая температура: **5000 К**

Тариф

(шт./период выставки)

без НДС, ВУН

	без учета электроэнергии	с учетом электроэнергии
на высоте до 2,5 метров	135,30 руб.	137,28 руб.
на высоте свыше 2,5 метров	179,78 руб.	181,80 руб.



Светильник светодиодный Glinder на шинпроводе

Арт.

Светодиодный

Мощность: **34 Вт**

Цветовая температура: **5000 К**

Тариф

(шт./период выставки)

без НДС, ВУН

	без учета электроэнергии	с учетом электроэнергии
на высоте до 2,5 метров	46,04 руб.	46,23 руб.
на высоте свыше 2,5 метров	55,21 руб.	55,41 руб.



Светильник светодиодный линейный

Арт.

Металлогенный

Мощность: **9,6 Вт**

Цветовая температура: **5000 К**

Тариф

(шт./период выставки)

без НДС, ВУН

	без учета электроэнергии	с учетом электроэнергии
на высоте до 2,5 метров	39,37 руб.	39,60 руб.
на высоте свыше 2,5 метров	41,91 руб.	45,14 руб.



Государственное предприятие «БелЭкспо»
г. Минск, ул. Коммунистическая, д. 11, каб. 613
тел.: (+375 29) 768 81 17
факс: (+375 17) 334 70 05
e-mail: pan@belexpo.by

WWW.BELEXPO.BY

15



НАПОЛЬНОЕ ПОКРЫТИЕ

Тариф
(кв.м/период выставки)
без НДС, ВУН

27,95 руб.

Арт. 038

Цвета выставочного напольного покрытия



01002



02004

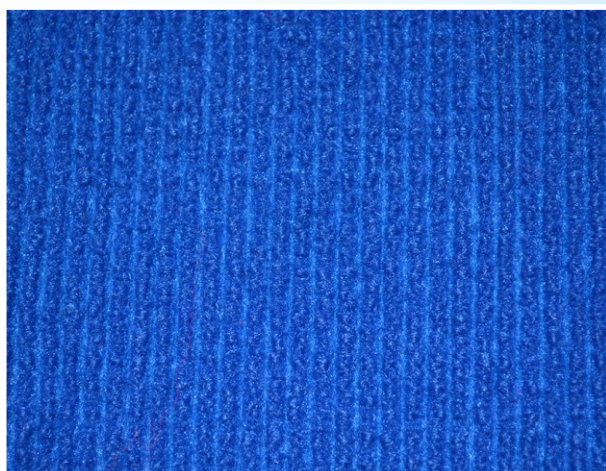

03005

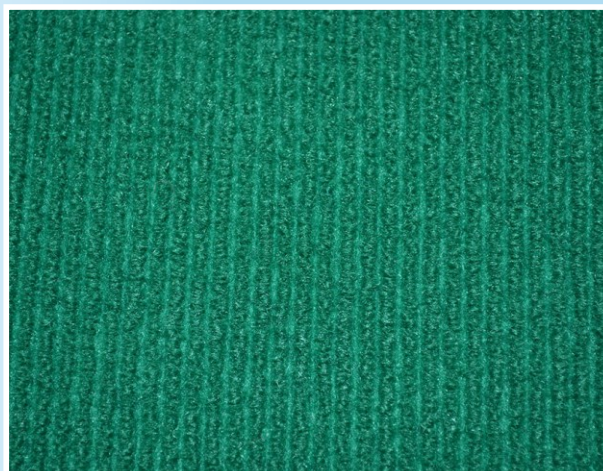

06017

Государственное предприятие «БелЭкспо»
г. Минск, ул.Коммунистическая, д. 11, каб. 613
тел.: (+375 29) 768 81 17
факс: (+375 17) 334 70 05
e-mail: pan@belexpo.by

WWW.BELEXPO.BY



ДОПОЛНИТЕЛЬНОЕ ОБОРУДОВАНИЕ

Предоставление оборудования и инвентаря

Наименование	Тариф без НДС, BYN	
	шт./период выставки	шт./сутки
Вентилятор напольный	56,76	14,19
Корзина для бумаг	7,45	1,86
Кофемашина зерновая с учетом электроэнергии	305,77	76,44
Кулер напольный с учетом электроэнергии	178,10	44,53
Манекен мужской	82,50	20,63
Печь СВЧ с учетом электроэнергии	83,89	20,97
Указатель информационный АЗ	27,49	6,87
Флагшток	130,52	32,63
Холодильник (с эл. розеткой и с учетом эл. энергии)	213,94	53,49
Электрочайник с учетом электроэнергии	33,56	8,39

Предоставление технических средств

Наименование	Тариф без НДС, BYN		
	шт./период выставки	шт./раб.день	шт./час
Беспроводной презентер	56,10	29,70	18,18
Вентилятор голографический 3D	770,41	246,92	92,31
Гарнитура беспроводная	81,42	49,04	29,70
Интерактивная сенсорная система H-BOARD	1386,03	429,00	165,00
Интерактивный стенд	1254,00	429,00	181,50
Кондиционер мобильный	353,10	155,10	95,70
МФУ (принтер, сканер, копир)	495,09	188,85	105,6
Мобильная стойка для телевизора	132,00	62,37	42,90
Ноутбук	346,17	113,33	66,00
Планшетный персональный компьютер	191,40	97,70	59,40
Проектор (мультимедийный)	210,94	107,14	55,11
Телевизор 43"	594,00	330,01	264,00
Телевизор 55"	759,00	462,01	346,50
Телевизор 65"	825,00	528,01	379,50
Флипчарт	165,25		85,50

Государственное предприятие «БелЭкспо»
г. Минск, ул. Коммунистическая, д. 11, каб. 613
тел.: (+375 29) 768 81 17
факс: (+375 17) 334 70 05
e-mail: pan@belexpo.by

WWW.BELEXPO.BY





WWW.BELEXPO.BY

Государственное предприятие «БелЭкспо»
г. Минск, ул. Коммунистическая, д. 11, каб. 613
тел.: (+375 29) 768 81 17
факс: (+375 17) 334 70 05
e-mail: pan@belexpo.by